



Toya

v-elements® Sitzmöbel Kollektion



Hauptmerkmale

- Entwickelt nach den neusten Standards des BehiG, zur Förderung der Inklusion und Barrierefreiheit.
- Sitzergonomie nach den Bedürfnissen von Menschen mit eingeschränkter Mobilität und Senioren
- Aufstehhilfe bzw. Armlehne für ein müheloses Aufstehen (auch nachrüstbar)
- Tast-Traversal zur erleichterten Erkennung der Sitzbank für Menschen mit eingeschränktem Sehvermögen
- 100% Swiss Made
- Schweizer Holz, rezyklierter Stahl
- Belattung in Holz natur sowie in drei Standardfarben Azurblau, Minttürkis und Grünbeige verfügbar
- Kostengünstiger Unterhalt durch raffinierte Konstruktion
- Steht auch ohne Verankerung

” *Typisch Velopa: Klares, zeitloses und ergonomisches Design, einfachster Unterhalt, Fokus auf Inklusion und 100% in der Schweiz hergestellt!*

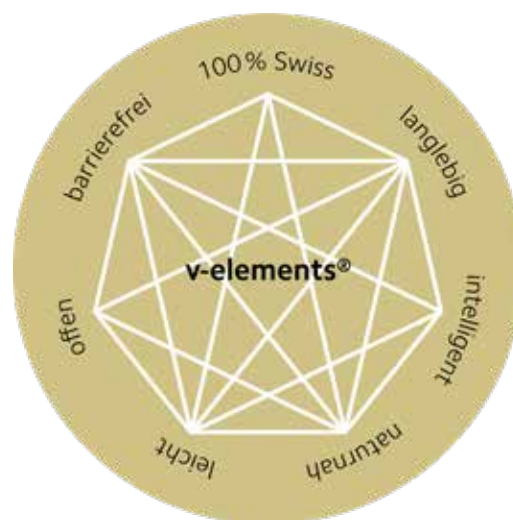

Ökologie trifft Design: v-elements® Sitzmöbel Kollektion

Technische Daten

- Sitzbreite Sitzbank: 1800 mm
- Sitzbreite Stuhl: 600 mm
- Sitztiefe Sitzbank und Stuhl: 466 mm
- Sitzneigung: 2°
- Sitzhöhe: 470 mm
- Gewicht: ca. 85 kg (Sitzbank m. Rückenlehne und Armlehne)
- Stahl-Rahmenkonstruktion (feuerverzinkt)
- Belattung mit 7 massiven Holzplatten (Weisstanne, lackiert)

Optionen

- Armlehne beidseitig
- Rückenlehne
- Tast- Traverse
- Sitzbreite auf Wunsch
- Verschiedene Farben auf Anfrage
- Verschiedene Holzarten auf Anfrage

Ansichten

Sitzbank Toya mit Rücken- und Armlehnen

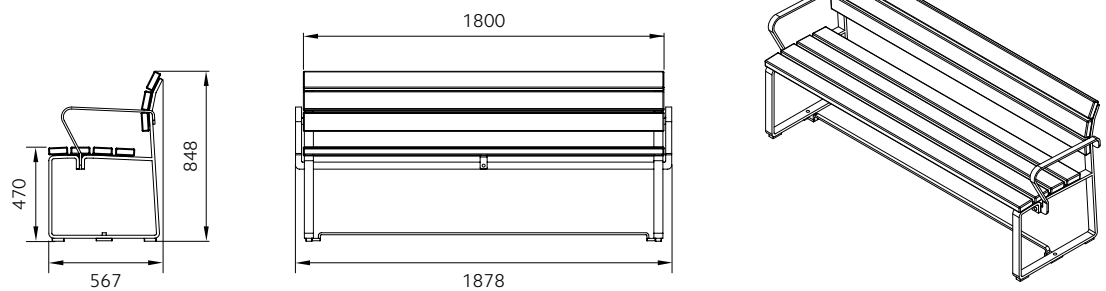

Stuhl Toya mit Armlehnen

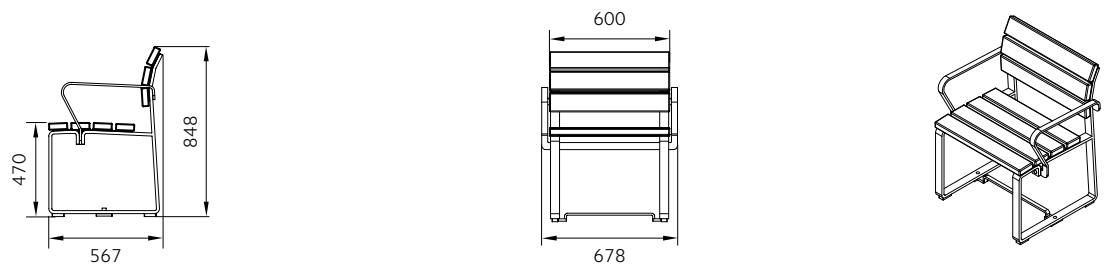

Sitzbank Toya ohne Rücken- und Armlehnen

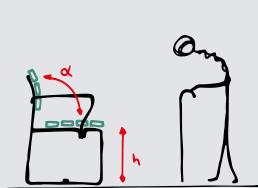
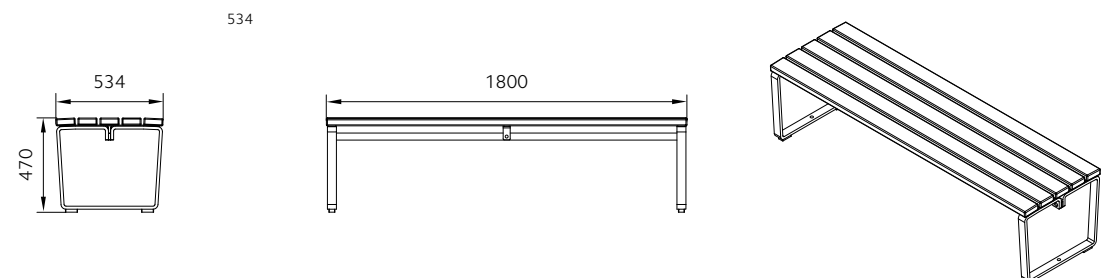

seniorengerechte
Sitzergonomie

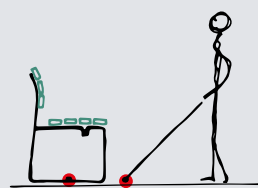

erleichterte
Erstastbarkeit

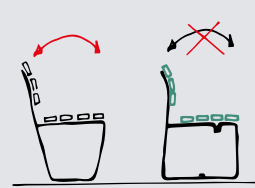

frei stehend
ohne Verankerung

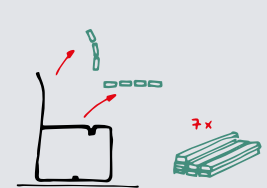

raffinierte Konstruktion
für einfachen Unterhalt

v-elements® Impressionen



V2020-10

